

CERRADURAS MODELO LAGUNE DESPLAZADAS

Vidrio 10 mm

CERRADURA CENTRAL CON BOMBILLO, MODELO CON DOBLE MANILLA PARA MARCOS CON GALCE

4360.4
4366.4

Características técnicas:

- Montaje con muesca 64A
- Resbalón reversible, adaptable al sentido de apertura de la puerta
- Bombillo europeo norma DIN 18254
- Retorno del resbalón con la llave
- El mecanismo desplazado permite el contacto de la puerta con el marco y asegura la continuidad del galce a nivel de cerradura
- Para un buen ajuste de la puerta al marco, aconsejamos montar las cerraduras con las bisagras multigalce ref. 4527
- Ref. 4305.3: Girando la llave avanza el resbalón convirtiéndose en pestillo y condenando la puerta
- Ref. 4305.10: Girando la llave se impide el retroceso del resbalón, condenando la puerta
- Posibilidad de combinaciones con llave maestra
- Se suministra con cerradero plano y 3 llaves



Patrones para todas las cerraduras/cerraderos Lagune:

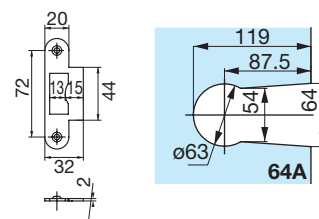

CERRADURA CON BOMBILLO CONDENA AVANZANDO EL RESBALÓN

Acabados:

Plata brillo	4305.3 PB
Plata mate	4305.3 PM
Negro	4305.3 NE

CERRADURA CON BOMBILLO CONDENA SIN AVANZAR EL RESBALÓN

Acabados:

Plata mate	4305.10 PM
------------	-------------------

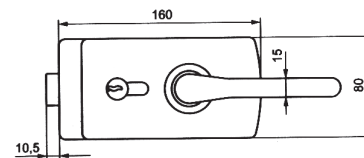
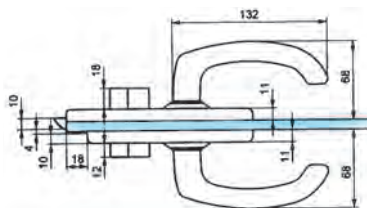

CERRADURA SIN BOMBILLO Y CON MANILLAS PARA MARCOS CON GALCE

Acabados:

Plata brillo	4305.4 PB
Plata mate	4305.4 PM
Negro	4305.4 NE

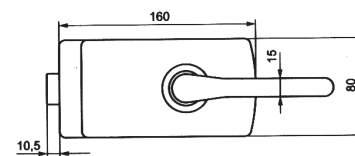
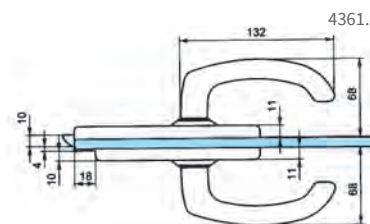

CERRADURA CENTRAL CON BOMBILLO, MODELO CON DOBLE POMO PARA MARCOS CON GALCE

4360.4BT

Acabados:

Plata brillo	4305.6 PB
Plata mate	4305.6 PM

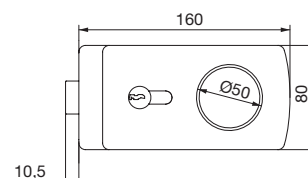
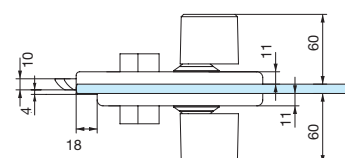

CERRADURA SIN BOMBILLO Y CON POMOS PARA MARCOS CON GALCE

4361.4BT

Acabados:

Plata brillo	4305.7 PB
Plata mate	4305.7 PM

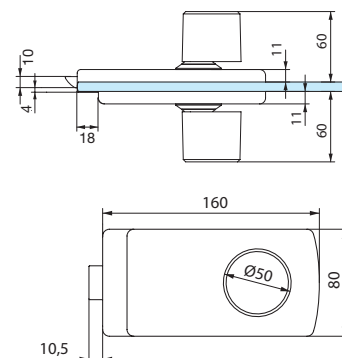

CERRADURA CENTRAL CON CONDENA INTERIOR, MANILLAS E INDICADOR, PARA MARCOS CON GALCE

4363.4IGP
4363.4IDP
4363.4EDT
4363.4EGT

Acabados:

Interior derecha	Plata brillo Plata mate	4310.1 PB 4310.1 PM
Interior izquierda	Plata brillo Plata mate	4310.2 PB 4310.2 PM
Exterior izquierda	Plata brillo Plata mate	4310.3 PB 4310.3 PM
Exterior derecha	Plata brillo Plata mate	4310.4 PB 4310.4 PM



Ref. 4310.2

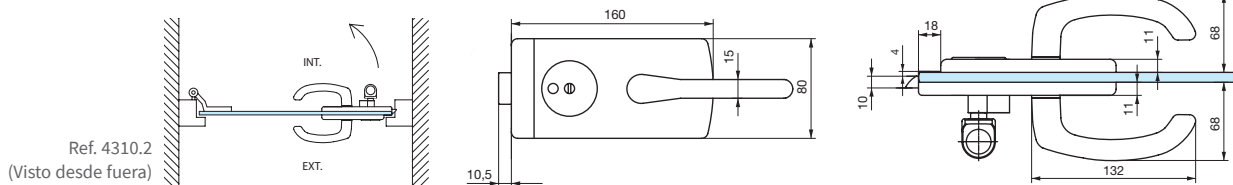

CERRADURA CENTRAL CON BOMBILLO, MANILLA INTERIOR Y POMO FIJO EXTERIOR, PARA MARCOS CON GALCE

4367.4AD
4367.4BC

Acabados:

Interior izquierda	Plata brillo Plata mate	4312.1 PB 4312.1 PM
Interior derecha	Plata brillo Plata mate	4312.2 PB 4312.2 PM



Ref. 4312.2

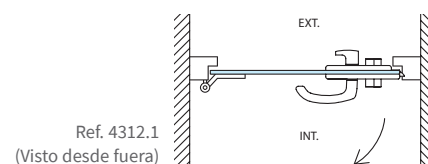

CERRADURAS MODELO LAGUNE DESPLAZADAS

Vidrio 10 mm

CERRADURA CENTRAL CON BOMBILLO, MODELO CON DOBLE MANILLA PARA MARCOS CON GALCE Y RESBALÓN DESPLAZADO

4380.4

Características técnicas:

- Montaje con muesca 64A
- Resbalón reversible, adaptable al sentido de apertura de la puerta
- Bombillo europeo norma DIN 18254
- Retorno del resbalón con la llave
- El mecanismo desplazado permite el contacto de la puerta con el marco y asegura la continuidad del galce a nivel de cerradura
- Para un buen ajuste de la puerta al marco, aconsejamos montar las cerraduras con las bisagras multigalce ref. 4527
- Girando la llave se impide el retroceso del resbalón condenando la puerta (sin avanzar resbalón)
- Posibilidad de combinaciones con llave maestra
- Se suministra con cerradero plano y 3 llaves



Patrones para todas la cerraduras/cerraderos Lagune:

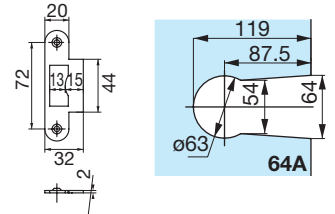

Acabados:

Plata brillo	4305.8 PB
Plata mate	4305.8 PM

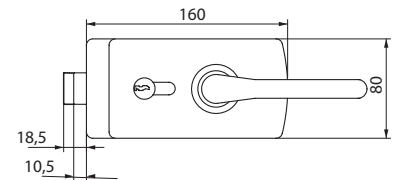
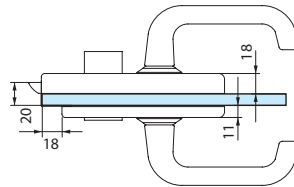

CERRADURA SIN BOMBILLO Y CON MANILLAS, PARA MARCOS CON GALCE Y RESBALÓN DESPLAZADO

4381.4

Acabados:

Plata brillo	4305.9 PB
Plata mate	4305.9 PM

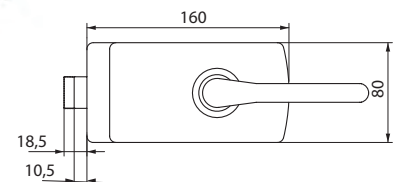
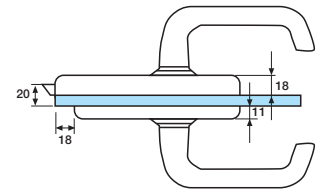

CERRADEROS MODELO LAGUNE DESPLAZADAS

CERRADERO A VIDRIO PARA CERRADURAS LAGUNE RESBALÓN DESPLAZADO

4389.4

Acabados:

Plata brillo	4305.8C PB
Plata mate	4305.8C PM

